



ねじなどの端末保護に

# PROTECTION CAP

[丸タイプ] [六角ボルト頭用] [Lアングル用]  
[フラットバー用] [四角タイプ] [ボルト・ナット用]

保護キャップ

IWATA NEWS No.33



簡単取り付けでエッジを保護

# TRIM & TRIM SEAL

トリム & トリムシール

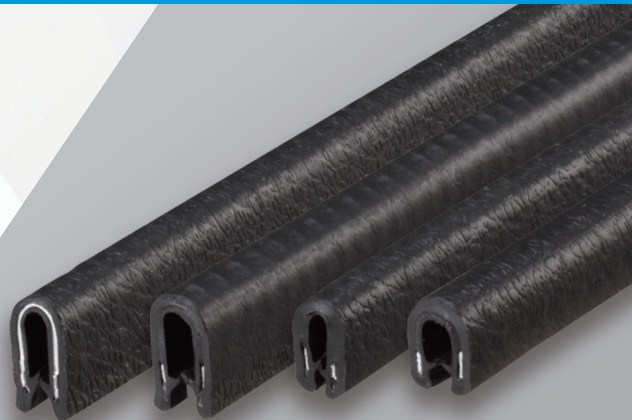



## 保護キャップ PROTECTION CAP



丸タイプ

P.3

六角穴付ボルト頭用を  
各色**10サイズ**追加ラインアップ!

使用例 Usage example

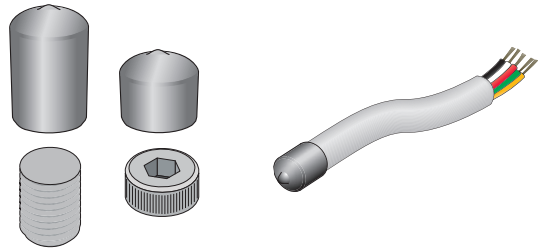

六角ボルト頭用

P.5

六角ボルト頭用、  
六角ナット用を  
各色**10サイズ**  
追加ラインアップ!

使用例 Usage example

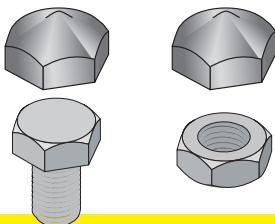

# ITEM

## Lアングル用

P.6

Lアングル端部用を  
各色**6サイズ**  
追加ラインアップ!

使用例 Usage example

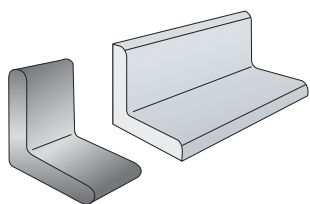

## フラットバー用

P.7

フラットバー(平鋼)  
端部用を  
各色**16サイズ**  
追加ラインアップ!

使用例 Usage example

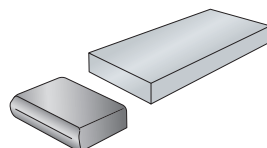

## 四角タイプ

P.8

□35mm用、□40mm用を  
**2サイズ**追加ラインアップ!



## トリム&トリムシール

TRIM & TRIM SEAL

## トリム(TPE)

P.10

**2シリーズ10サイズ**  
追加ラインアップ!



## 保護キャップ 丸タイプ

## Protection cap

ボルトやケーブル、鋼管（パイプ）端部などの保護にご使用いただけます。接触によるけがを防止します。豊富なサイズバリエーションをラインアップしています。

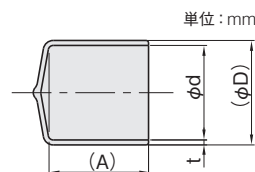

単位：mm

材質 PVC

色 黒 黄 灰 白

色記号 DP YE GY WH

色記号

注文例

HL YE 120-B

色=黄、内径φ12、ボックス販売（入数100個）

対応規格			内径 φd	外径 (φD)	深さ (A)	厚さ t	バック販売			ボックス販売			
鋼管 	六角穴付ボルト頭 	Mねじ 					品番	入数	価格(円)	品番	入数	価格(円)	
			2	3.6	15	0.8	HL □ 20-P	10	200	HL □ 20-B	100	900	<a href="#">追加</a>
			2.5	4.1	15	0.8	HL □ 25-P	10	200	HL □ 25-B	100	900	<a href="#">追加</a>
		M3	3	4.6	15	0.8	HL □ 30-P	10	200	HL □ 30-B	100	900	<a href="#">追加</a>
			3.5	5.1	15	0.8	HL □ 35-P	10	200	HL □ 35-B	100	900	<a href="#">追加</a>
		M4	4	5.6	15	0.8	HL □ 40-P	10	200	HL □ 40-B	100	900	<a href="#">追加</a>
		M5	4.5	6.1	15	0.8	HL □ 45-P	10	200	HL □ 45-B	100	900	<a href="#">追加</a>
	M3		5	6.6	3	0.8	HL □ 50-2-P	10	200	HL □ 50-2-B	100	900	<a href="#">追加</a>
			5	6.6	15	0.8	HL □ 50-P	10	200	HL □ 50-B	100	900	<a href="#">追加</a>
		M6	5.5	7.1	15	0.8	HL □ 55-P	10	200	HL □ 55-B	100	900	<a href="#">追加</a>
			6	7.6	15	0.8	HL □ 60-P	10	200	HL □ 60-B	100	900	<a href="#">追加</a>
	M4		6.5	8.1	4	0.8	HL □ 65-2-P	10	200	HL □ 65-2-B	100	900	<a href="#">追加</a>
			6.5	8.1	15	0.8	HL □ 65-P	10	200	HL □ 65-B	100	900	<a href="#">追加</a>
			7	8.6	15	0.8	HL □ 70-P	10	240	HL □ 70-B	100	1,000	<a href="#">追加</a>
		M8	7.5	9.1	15	0.8	HL □ 75-P	10	240	HL □ 75-B	100	1,000	<a href="#">追加</a>
	M5		8	10	5	1.0	HL □ 80-2-P	10	240	HL □ 80-2-B	100	1,100	<a href="#">追加</a>
			8	10	15	1.0	HL □ 80-P	10	240	HL □ 80-B	100	1,100	<a href="#">追加</a>
			8.5	10.5	15	1.0	HL □ 85-P	10	240	HL □ 85-B	100	1,100	<a href="#">追加</a>
			9	11	15	1.0	HL □ 90-P	10	240	HL □ 90-B	100	1,100	<a href="#">追加</a>
	M6		9.5	11.5	6	1.0	HL □ 95-2-P	10	240	HL □ 95-2-B	100	1,100	<a href="#">追加</a>
		M10	9.5	11.5	15	1.0	HL □ 95-P	10	240	HL □ 95-B	100	1,100	<a href="#">追加</a>
			10	12	20	1.0	HL □ 100-P	10	300	HL □ 100-B	100	1,300	<a href="#">追加</a>
6A			10.5	12.5	20	1.0	HL □ 105-P	10	300	HL □ 105-B	100	1,300	<a href="#">追加</a>
			11	13	20	1.0	HL □ 110-P	10	300	HL □ 110-B	100	1,300	<a href="#">追加</a>
		M12	11.5	13.5	20	1.0	HL □ 115-P	10	300	HL □ 115-B	100	1,300	<a href="#">追加</a>
	M8		12	14.4	20	1.2	HL □ 120-P	10	300	HL □ 120-B	100	1,400	<a href="#">追加</a>
			12.5	14.9	8	1.2	HL □ 125-2-P	10	300	HL □ 125-2-B	100	1,400	<a href="#">追加</a>
			12.5	14.9	20	1.2	HL □ 125-P	10	300	HL □ 125-B	100	1,400	<a href="#">追加</a>
			13	15.4	20	1.2	HL □ 130-P	10	300	HL □ 130-B	100	1,500	<a href="#">追加</a>
8A			13.5	15.9	20	1.2	HL □ 135-P	10	300	HL □ 135-B	100	1,500	<a href="#">追加</a>
			14	16.4	20	1.2	HL □ 140-P	10	360	HL □ 140-B	100	1,500	<a href="#">追加</a>
			14.5	16.9	20	1.2	HL □ 145-P	10	360	HL □ 145-B	100	1,500	<a href="#">追加</a>
			15	17.4	20	1.2	HL □ 150-P	10	360	HL □ 150-B	100	1,500	<a href="#">追加</a>

※成型品のため、寸法にばらつきが出る場合がございます。

対応規格			内径 φd	外径 (φD)	深さ (A)	厚さ t	バック販売			ボックス販売				
銅管 	六角穴付ボルト頭 	Mねじ 					品番	入数	価格(円)	品番	入数	価格(円)		
10A	M10	M16	15.5	17.9	10	1.2	HL□155-2-P	10	360	HL□155-2-B	100	1,500	<a href="#">追加</a>	
		M16	15.5	17.9	20	1.2	HL□155-P	10	360	HL□155-B	100	1,500	<a href="#">追加</a>	
			16	18.4	20	1.2	HL□160-P	10	360	HL□160-B	100	1,500		
	15A	M12		17	20	25	1.5	HL□170-P	10	360	HL□170-B	100	1,700	<a href="#">追加</a>
				18	21	12	1.5	HL□180-2-P	10	360	HL□180-2-B	100	1,700	<a href="#">追加</a>
				18	21	25	1.5	HL□180-P	10	360	HL□180-B	100	1,700	<a href="#">追加</a>
20A	M16	M20	19	22	25	1.5	HL□190-P	1	50	HL□190-B	50	1,000	<a href="#">追加</a>	
			20	23	25	1.5	HL□200-P	1	50	HL□200-B	50	1,000		
			21	24	25	1.5	HL□210-P	1	60	HL□210-B	50	1,100	<a href="#">追加</a>	
	25A	M24		22	25	25	1.5	HL□220-P	1	60	HL□220-B	50	1,200	<a href="#">追加</a>
				23	26	25	1.5	HL□230-P	1	70	HL□230-B	50	1,400	<a href="#">追加</a>
				24	27	16	1.5	HL□240-2-P	1	80	HL□240-2-B	50	1,600	<a href="#">追加</a>
32A	M20		24	27	25	1.5	HL□240-P	1	80	HL□240-B	50	1,600	<a href="#">追加</a>	
			25	28	25	1.5	HL□250-P	1	80	HL□250-B	50	1,700	<a href="#">追加</a>	
			26	29	30	1.5	HL□260-P	1	90	HL□260-B	30	1,300	<a href="#">追加</a>	
	40A	M24		27	30	30	1.5	HL□270-P	1	90	HL□270-B	30	1,400	<a href="#">追加</a>
				28	31	30	1.5	HL□280-P	1	100	HL□280-B	30	1,500	<a href="#">追加</a>
				30	33	20	1.5	HL□300-2-P	1	130	HL□300-2-B	30	1,700	<a href="#">追加</a>
40A	M20		30	33	30	1.5	HL□300-P	1	130	HL□300-B	30	1,700		
			32	35	30	1.5	HL□320-P	1	130	HL□320-B	20	1,300	<a href="#">追加</a>	
			34	37	40	1.5	HL□340-P	1	140	HL□340-B	20	1,400	<a href="#">追加</a>	
	40A	M24		36	39	24	1.5	HL□360-2-P	1	160	HL□360-2-B	20	1,700	<a href="#">追加</a>
				36	39	40	1.5	HL□360-P	1	160	HL□360-B	20	1,700	<a href="#">追加</a>
				38	42	40	2.0	HL□380-P	1	220	HL□380-B	10	1,100	<a href="#">追加</a>
40A	M24		40	44	40	2.0	HL□400-P	1	240	HL□400-B	10	1,200	<a href="#">追加</a>	
			42	46	40	2.0	HL□420-P	1	270	HL□420-B	10	1,400	<a href="#">追加</a>	
			44	48	40	2.0	HL□440-P	1	280	HL□440-B	10	1,500	<a href="#">追加</a>	
40A	M24		46	50	40	2.0	HL□460-P	1	300	HL□460-B	10	1,700	<a href="#">追加</a>	
			48	52	40	2.0	HL□480-P	1	330	HL□480-B	10	1,900	<a href="#">追加</a>	
			50	54	40	2.0	HL□500-P	1	360	HL□500-B	10	2,100	<a href="#">追加</a>	

※成型品のため、寸法にばらつきが出る場合がございます。

## 使用例 Usage example

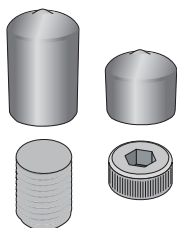

ボルトに

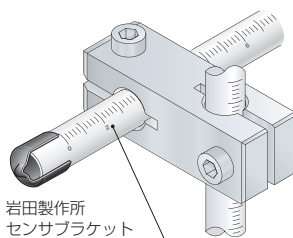

岩田製作所  
センサブラケット

※別カタログに記載

丸パイプやシャフトの端部に

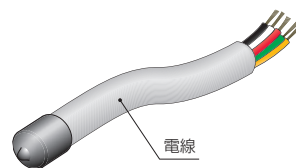

電線の端部に

# 保護キャップ 六角ボルト頭用

Protection cap

**当日出荷**  
**受付16時**
**RoHS**  
**10物質**

六角ボルトの頭や六角ナットなどの保護にご使用いただけます。接触によるけがを防止します。  
色は4色からお選びいただけます。



単位：mm

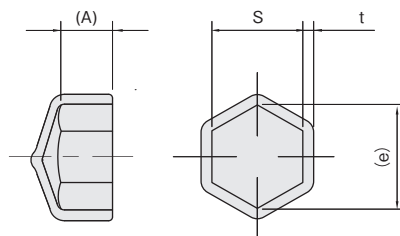

材質 PVC

色 黒 黄 灰 白

色記号 DP YE GY WH

色記号

注  
文  
例HL **YE** R 12-B

色=黄、二面幅S=18.5mm (M12用)、ボックス販売 (入数100個)

対応規格 六角ボルト頭 	二面幅 S	対角 (e)	深さ (A)	厚さ t	バック販売			ボックス販売		
					品番	入数	価格(円)	品番	入数	価格(円)
M3	5	5.77	3	1.0	HL□R3-P	10	680	HL□R3-B	100	3,400
M4	6.5	7.51	4	1.0	HL□R4-P	10	700	HL□R4-B	100	3,500
M5	7.5	8.66	4	1.0	HL□R5-P	10	700	HL□R5-B	100	3,500
M6	9.5	10.97	5	1.2	HL□R6-P	10	700	HL□R6-B	100	3,500
M8	12.5	14.43	7	1.2	HL□R8-P	10	720	HL□R8-B	100	3,600
M10	16.5	19.05	8	1.5	HL□R10-P	10	750	HL□R10-B	100	3,700
M12	18.5	21.36	10	1.5	HL□R12-P	10	780	HL□R12-B	100	3,900
M16	23.5	27.14	13	1.5	HL□R16-P	10	820	HL□R16-B	100	4,000
M20	29.5	34.06	16	1.5	HL□R20-P	10	880	HL□R20-B	100	4,400
M24	35.5	40.99	19	2.0	HL□R24-P	10	1,150	HL□R24-B	100	5,600

※成型品のため、寸法にばらつきが出る場合がございます。

## 使用例 Usage example

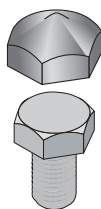

六角ボルトの頭の保護に

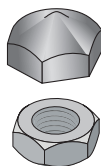

ナットのキャップに

# 保護キャップ Lアングル用

Protection cap

**当日出荷**  
**受付16時**
**RoHS**  
**10物質**

Lアングル端部の保護にご使用いただけます。接触によるけがを防止します。  
 色は4色からお選びいただけます。

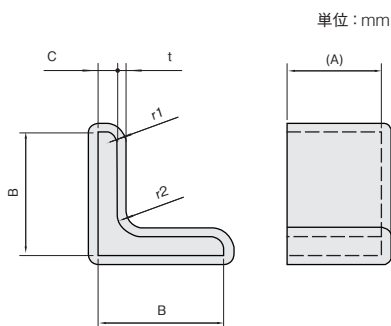
**材質** PVC

**色** ■ 黒 ■ 黄 ■ 灰 ■ 白

**色記号** DP YE GY WH

色記号

注  
文  
例HL **YE** L 40X3 - B

色=黄、幅B×C=40×3mm、ボックス販売(入数100個)

幅 B×C	深さ (A)	角R r1	角R r2	厚さ t	バック販売			ボックス販売		
					品番	入数	価格(円)	品番	入数	価格(円)
20×3	15	R2	R4	1.5	HL □ L20X3-P	10	850	HL □ L20X3-B	100	4,200
30×3	15	R2	R4	1.5	HL □ L30X3-P	10	920	HL □ L30X3-B	100	4,600
40×3	15	R2	R4.5	1.5	HL □ L40X3-P	10	950	HL □ L40X3-B	100	4,700
40×5	15	R3	R4.5	1.5	HL □ L40X5-P	10	980	HL □ L40X5-B	100	4,900
50×4	15	R3	R6.5	1.5	HL □ L50X4-P	10	1,000	HL □ L50X4-B	100	5,000
50×6	15	R4.5	R6.5	1.5	HL □ L50X6-P	10	1,050	HL □ L50X6-B	100	5,200

※成型品のため、寸法にばらつきが出る場合がございます。

## 使用例 Usage example

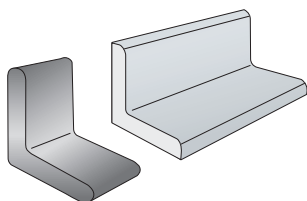

Lアングル端部の保護に

## 保護キャップ フラットバー用

Protection cap

当日出荷  
受付16時RoHS  
10物質

フラットバー（平鋼）端部の保護にご使用いただけます。接触によるけがを防止します。  
色は4色からお選びいただけます。



単位：mm

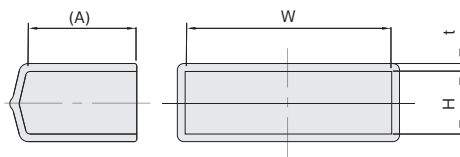

材質 PVC

色 黒 黄 灰 白

色記号 DP YE GY WH

色記号

注  
文  
例

HL YE F 6X25-B

色=黄、幅H×W=6×25mm、ボックス販売（入数100個）

幅 H×W	深さ (A)	厚さ t	バック販売			ボックス販売		
			品番	入数	価格(円)	品番	入数	価格(円)
3×30	15	1.5	HL <input type="checkbox"/> F3X30-P	10	850	HL <input type="checkbox"/> F3X30-B	100	4,200
4×50	15	1.5	HL <input type="checkbox"/> F4X50-P	10	920	HL <input type="checkbox"/> F4X50-B	100	4,600
5×50	15	1.5	HL <input type="checkbox"/> F5X50-P	10	920	HL <input type="checkbox"/> F5X50-B	100	4,600
6×25	15	1.5	HL <input type="checkbox"/> F6X25-P	10	850	HL <input type="checkbox"/> F6X25-B	100	4,200
6×32	15	1.5	HL <input type="checkbox"/> F6X32-P	10	880	HL <input type="checkbox"/> F6X32-B	100	4,400
6×50	15	1.5	HL <input type="checkbox"/> F6X50-P	10	920	HL <input type="checkbox"/> F6X50-B	100	4,600
9×19	15	1.5	HL <input type="checkbox"/> F9X19-P	10	850	HL <input type="checkbox"/> F9X19-B	100	4,200
9×50	15	1.5	HL <input type="checkbox"/> F9X50-P	10	950	HL <input type="checkbox"/> F9X50-B	100	4,700
12×38	20	1.5	HL <input type="checkbox"/> F12X38-P	10	980	HL <input type="checkbox"/> F12X38-B	100	4,900
12×50	20	1.5	HL <input type="checkbox"/> F12X50-P	10	1,050	HL <input type="checkbox"/> F12X50-B	100	5,100
16×19	20	1.5	HL <input type="checkbox"/> F16X19-P	10	920	HL <input type="checkbox"/> F16X19-B	100	4,600
16×25	20	1.5	HL <input type="checkbox"/> F16X25-P	10	950	HL <input type="checkbox"/> F16X25-B	100	4,700
16×32	20	1.5	HL <input type="checkbox"/> F16X32-P	10	980	HL <input type="checkbox"/> F16X32-B	100	4,900
19×38	25	1.5	HL <input type="checkbox"/> F19X38-P	10	1,100	HL <input type="checkbox"/> F19X38-B	100	5,400
25×38	25	1.5	HL <input type="checkbox"/> F25X38-P	10	1,150	HL <input type="checkbox"/> F25X38-B	100	5,600
25×50	25	1.5	HL <input type="checkbox"/> F25X50-P	10	1,200	HL <input type="checkbox"/> F25X50-B	100	5,900

※成型品のため、寸法にばらつきが出る場合がございます。

## 使用例 Usage example

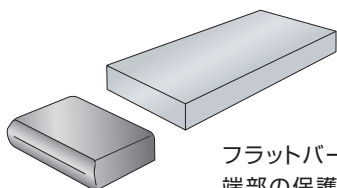

フラットバー（平鋼）  
端部の保護に



## 保護キャップ 四角タイプ

Protection cap

当日出荷  
受付16時RoHS  
10物質

角シャフトや角パイプ、アルミフレーム端部などの保護キャップとしてご使用いただけます。  
接触によるけがを防止します。

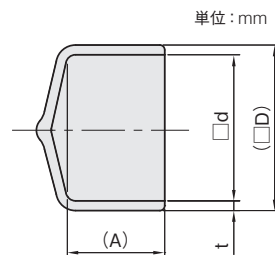

材質 PVC

色 黒

内径 □d	外径 (□D)	深さ (A)	厚さ t	バック販売			ボックス販売		
				品番	入数	価格(円)	品番	入数	価格(円)
10	13	15	1.5	HLHP100-P	10	480	HLHP100-B	100	2,200
12	15	15	1.5	HLHP120-P	10	520	HLHP120-B	100	2,400
15	18	15	1.5	HLHP150-P	10	560	HLHP150-B	100	2,600
20	24	20	2.0	HLHP200-P	10	950	HLHP200-B	100	4,300
25	29	20	2.0	HLHP250-P	10	1,130	HLHP250-B	100	5,200
30	34	20	2.0	HLHP300-P	10	1,350	HLHP300-B	100	6,300
35	39	20	2.0	HLHP350-P	10	1,380	HLHP350-B	100	6,500
40	44	20	2.0	HLHP400-P	10	1,430	HLHP400-B	100	6,700

追加

追加

※成型品のため、寸法にばらつきが出る場合がございます。

## 使用例 Usage example

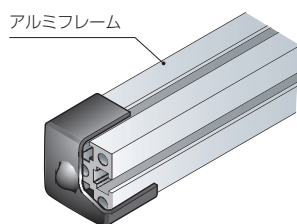

アルミフレームの端部に

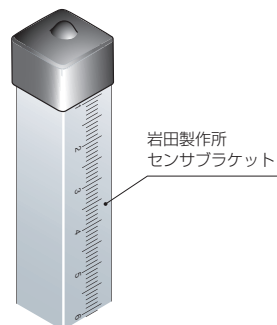

角シャフトの端部に

# 保護キャップ ボルト・ナット用

Protection cap

当日出荷  
受付16時

RoHS  
10物質

ボルト・ナットの保護にご使用いただけます。接触によるけがを防止します。

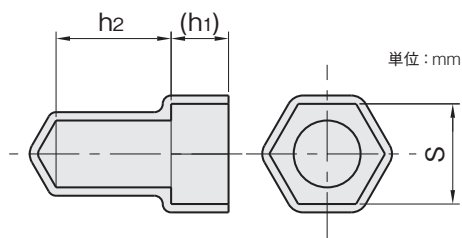

材質 PVC

色 灰

対応規格 Mねじ 	二面幅 S	深さ (h1)	深さ h2	バック販売			ボックス販売		
				品番	入数	価格(円)	品番	入数	価格(円)
M6	9.5	5.5	9.5	HLEP6-P	1	50	HLEP6-B	50	1,200
M8	12	6.4	10.4	HLEP8-P	1	50	HLEP8-B	50	1,200
M10	16	8.7	19.2	HLEP10-P	1	50	HLEP10-B	50	1,400
M12	18	10.3	20.7	HLEP12-P	1	60	HLEP12-B	50	1,700
M16	24	16	21	HLEP16-P	1	90	HLEP16-B	50	2,800
M20	30	18	25	HLEP20-P	1	130	HLEP20-B	50	3,300

※成型品のため、寸法にばらつきが出る場合がございます。

## 使用例 Usage example

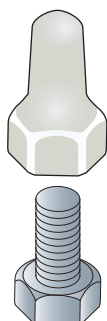

ボルト・ナットの安全キャップに

接着剤を使用せず簡単に取り付けができ、エッジ部を保護します。

TPEはリサイクル性にも優れた環境に優しい材料です。

単位: mm



	板厚0.8mm用	板厚1.6mm用	板厚2.4mm用	板厚3.2mm用	板厚4.0mm用	板厚4.8mm用	板厚6.4mm用
150シリーズ							
750シリーズ							

長さ(m)

**材質** TPE (熱可塑性エラストマー)

**表面模様** ③ 黒

**注**  
**文**  
**例**
**750 - 08 - B - 3T - L 2**

750シリーズ、板厚0.8mm用、色=黒、表面模様=③、長さ=2m

基本板厚	シリーズ (対応板厚)	色	表面 模様	▼ 75m/ 巻		▼ 15m/ 巻		▼ m 販売	
				品番	価格 (円)	品番	価格 (円)	品番	価格 (円)
板厚 0.8mm 用	750 (0.4 ~ 0.8)	黒	③	S750-08-B-3T	38,300	750-08-B-3T	8,500	750-08-B-3T-L □	800
板厚 1.6mm 用	150 (1.2 ~ 1.6)	黒	③	S150-16-B-3T	46,400	150-16-B-3T	10,300	150-16-B-3T-L □	940
	750 (0.8 ~ 1.6)	黒	③	S750-16-B-3T	38,300	750-16-B-3T	8,500	750-16-B-3T-L □	800
板厚 2.4mm 用	150 (2.0 ~ 2.4)	黒	③	S150-24-B-3T	46,400	150-24-B-3T	10,300	150-24-B-3T-L □	940
	750 (0.8 ~ 2.4)	黒	③	S750-24-B-3T	38,300	750-24-B-3T	8,500	750-24-B-3T-L □	800
板厚 3.2mm 用	150 (1.6 ~ 3.2)	黒	③	S150-32-B-3T	46,400	150-32-B-3T	10,300	150-32-B-3T-L □	940
	750 (2.6 ~ 3.2)	黒	③	S750-32-B-3T	38,300	750-32-B-3T	8,500	750-32-B-3T-L □	800
板厚 4.0mm 用	150 (1.6 ~ 4.0)	黒	③	S150-40-B-3T	46,400	150-40-B-3T	10,300	150-40-B-3T-L □	940
板厚 4.8mm 用	150 (3.2 ~ 4.8)	黒	③	S150-48-B-3T	46,400	150-48-B-3T	10,300	150-48-B-3T-L □	940
板厚 6.4mm 用	150 (4.0 ~ 6.4)	黒	③	S150-64-B-3T	46,400	150-64-B-3T	10,300	150-64-B-3T-L □	940

※成型品のため、寸法にばらつきが出る場合がございます。

## 使用例 Usage example

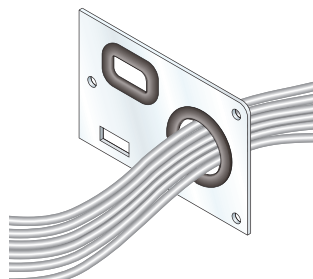

配線保護

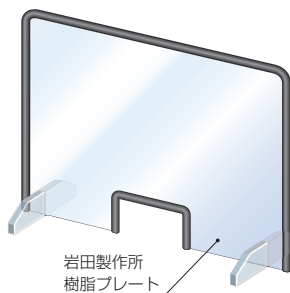
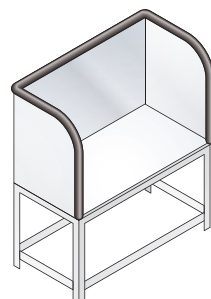
 パーテーションのエッジ保護  
岩田製作所  
樹脂プレート

作業台のエッジ保護

