

セミオーダー フレキシブル 角シャフト 目盛付

3日後出荷
受付15時

RoHS
10物質

ご希望の長さにて切断、目盛加工します。(マーキング)

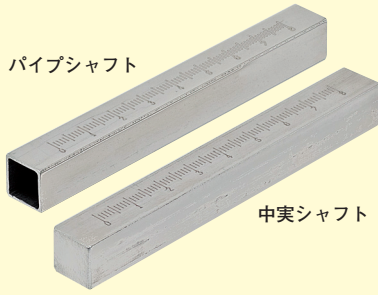

目盛は目安としてご使用ください。

寸法公差表

□D	公差
10	$\begin{matrix} 0 \\ -0.09 \end{matrix}$
12	$\begin{matrix} 0 \\ -0.11 \end{matrix}$

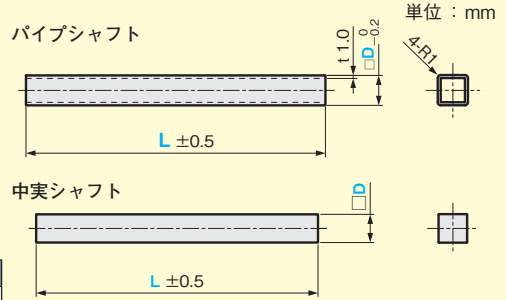

シングルプレート

コンビネーション

センサスタンド

フレキシブル

技術資料

シャフト

ステンレス

アルミ

樹脂

取付ベース

XYジョイント

センサアタッチ

目盛方向：右

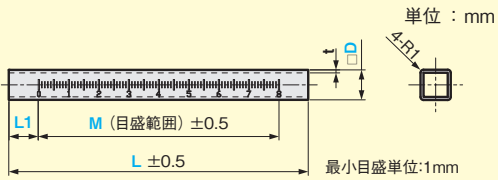

目盛方向：右

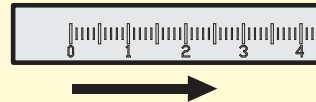

目盛方向：左

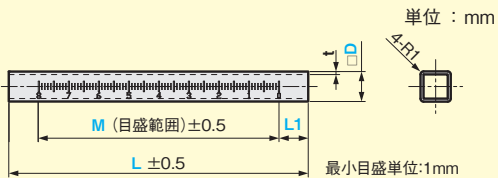

目盛方向：左

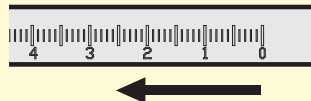

目盛方向：センター

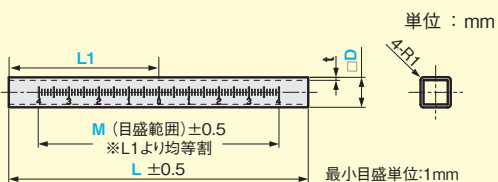

目盛方向：センター



セミオーダー

品番

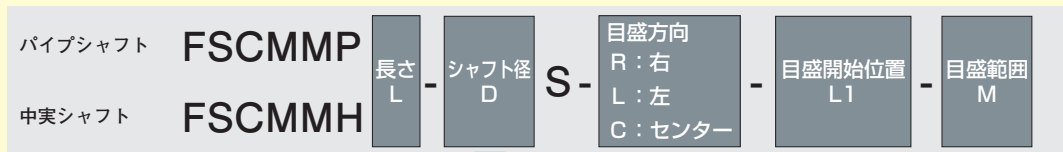

種類	□D	長さL(mm) / 価格(円)				
		~100	101~250	251~500	501~750	751~1,000
パイプシャフト FSCMMP	□10:S0	1,190	1,620	2,700	3,780	5,180
	□12:S2	1,300	1,840	3,020	4,640	6,480
中実シャフト FSCMMH	□10:S0	1,400	1,840	2,810	4,000	5,510
	□12:S2	1,620	2,160	3,130	4,860	6,700

〔指定寸法〕長さLは1mm単位です。公差±0.5mm(そりについては全長の0.3%以下です。)

材質 / 表面処理

- パイプシャフト
ステンレスSUS304 / #400研磨仕上げ
- 中実シャフト
ステンレスSUS304

スケールメリット

本数	1~10	11~50	51~100	101~
価格	100%	90%	85%	別途見積
出荷日	3日後		別途見積	

<価格例>

□12中実シャフトL=280mm×30本の場合、価格2,900×スケールメリット90%=2,610円/本となります。

注文例

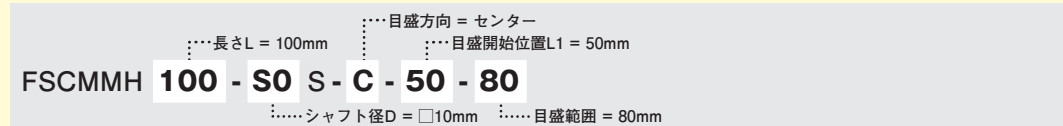

シングルプレート

コンビネーション

センサスタンド

フレキシブル

技術資料

シャフト

ステンレス

アルミ

樹脂

取付ベース

XYジョイント

センサアタッチ

セミオーダー